

ブレーキブラケット(L/R)  
TW-320-0004(L)  
TW-320-0005(R)



ブレーキレバー  
ブッシュ

※ハンドルフレームと  
ブレーキブラケットの  
間にある部品  
です。



低頭六角穴ボルト  
M4 × 20

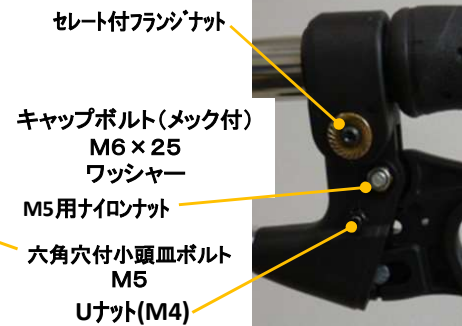

セレート付フランジナット

キャップボルト(メック付)  
M6 × 25  
ワッシャー

M5用ナイロンナット

六角穴付小頭皿ボルト  
M5

Uナット(M4)



カラー  
内径4 × tO. 5 × L16



高さ調整  
ベース部  
TW-320-022

ハンドル軸受  
TW-320-021

ハンドルガイド  
TW-320-026



ブレーキバネ

パーキングロック  
(スプリングピン付)  
(呼び3 × 7 黒)  
TW-320-839330



ブレーキレバーのみ  
TW-320-839030(L)  
TW-320-839130(R)

背もたれ  
TW-320-839050



取付クリップ  
TW-320-86100176



背板取り付けベース



ワイヤーガイド

六角穴付皿ボルト(メック付)

十字穴付小頭皿小ネジ(メック付)

飾りナット  
M6 × 12

背板

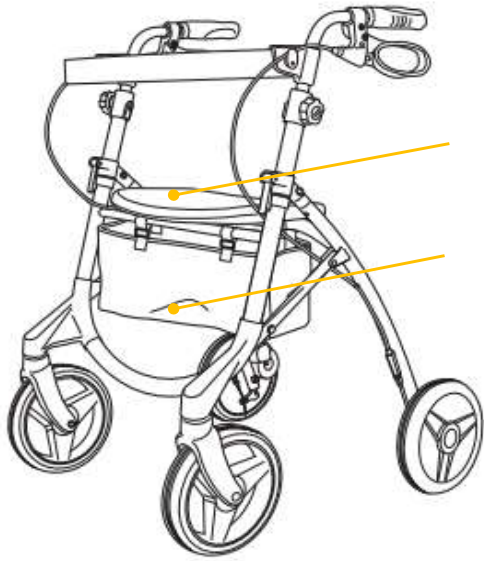

座ASSY  
TW-320-0010

バッグASSY  
(アジャスター付)  
TW-320-0008

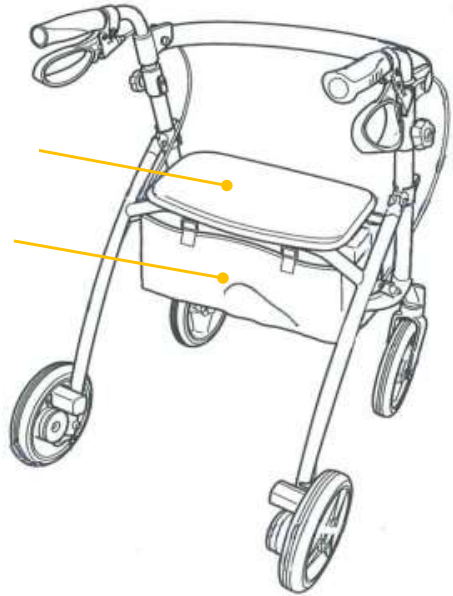

脚開閉レバー  
TW-320-0111

高さ調整ノブボルト  
TW-320-8302600230



スライドリングB

キャップボルト(メック付)  
(メック付M6×20)

脚開閉レバー



袋ナット  
(M6用)

脚開閉レバーシール  
TW-320-87100162

スプリングピン

巻プッシュ  
(呼び6×L16)

底板

TW-320-0009



脚固定ベルトAssy  
TW-320-0007

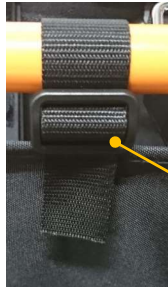

アジャスター

耐荷重表示シール  
TW-320-87100166



ソフトクッション  
TW-320-839300



座裏シール  
TW-320-0015

十字穴付なべ小ネジ  
(M4×10)

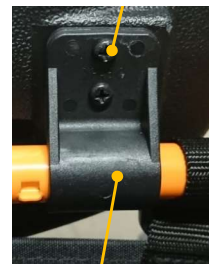

座受けホルダー  
(小ねじ付)  
TW-320-0011

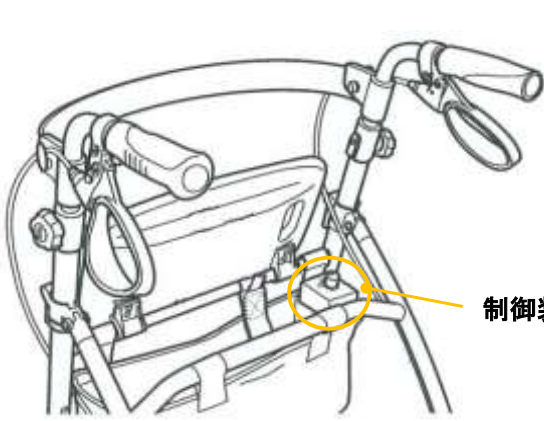

制御装置ユニット部

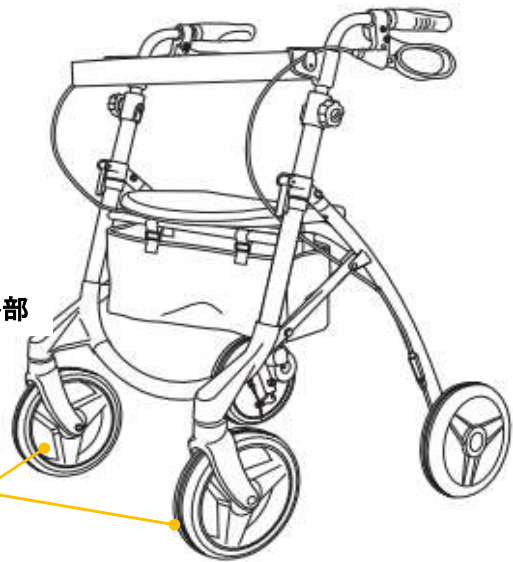

前輪ASSY  
(TW-320-839100)

- 基盤
- ケース
- 薄ワッシャー
- 厚ワッシャー
- ナット
- つまみ
- プッシュ
- ネジ
- 長ネジ(タッピン)
- 速度調整シール

制御装置ユニットASSY  
TW-320-0012



ユニットガード  
(ネジセット)  
TW-320-839150

速度調整シール  
TW-320-0014

制御装置ユニット部(裏側)

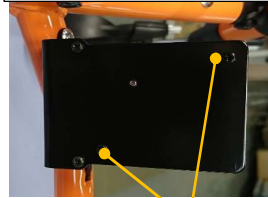

長ネジ(タッピン)  
(呼び3×20)

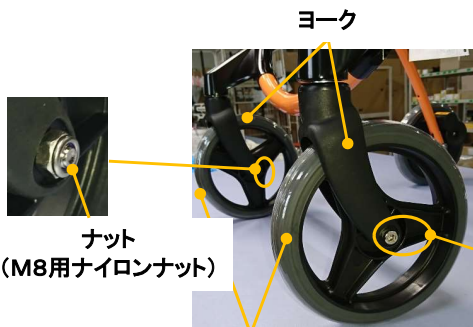

ナット  
(M8用ナイロンナット)

前輪Assy  
TW-320-839100



スペーサー  
※前輪とヨークの間  
にある部品です。

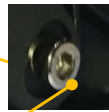

ボルト  
(六角穴付ボルトM8×65)



前輪を外した状態

ボルト  
(六角ボルトM10×4  
(メック付))

ワッシャー(裏側)  
(呼び10×φ22×t1.6)



高さ調整注意シール  
TW-320-87100161

脚開閉レバーシール  
TW-320-87100162



積載荷重表示シール(3kg)  
TW-320-87100167

指はさみ注意シール  
TW-320-87100165



取扱説明書  
TW-320-0016



反射シール  
TW-320-0013



スパナ  
TW-320-86100108



後輪タイヤ  
(回転する部分)



ホイールベース  
(回転しない部)

後輪タイヤ



キャップ(PC 赤色)  
TW-320-839190



後輪タイヤ  
(タイヤ部分のみ)  
TW-320-839210

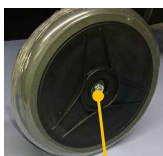

Uナット(M8用)  
TW-320-0104



アジャスタースクリュー  
六角ナット  
TW-320-0109

ワッシャー(t1.0)  
ナイロンナット(M8用)  
TW-320-0103

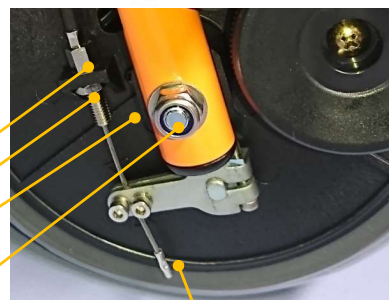

ワイヤーエンドキャップ  
TW-320-0110

※ブレーキワイヤー先端を保護している部品です。

ブレーキドラムセット(モーター部)  
(B-スプリング,ネジ,ワッシャー  
17Tギア,Eリング含む)  
TW-320-0107(L)  
TW-320-0108(R)



ワッシャー(t0.5・真鍮)



ホイールベース  
TW-320-0100(L)  
TW-320-0101(R)



本体外側

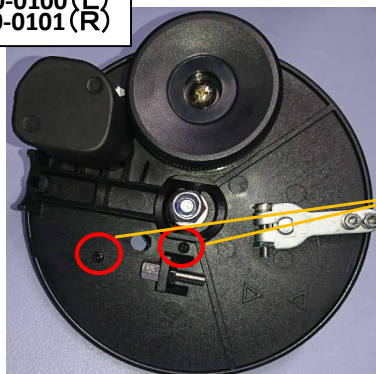

本体フレーム

Uナット(M3用)  
TW-320-83100048



十字穴付なべ小ネジ(M3×10)

乗車禁止シール(左右2箇所)  
TW-320-87100168



速度制御機構切替シール(オン・オフ表示)  
(左右2箇所) TW-320-0102

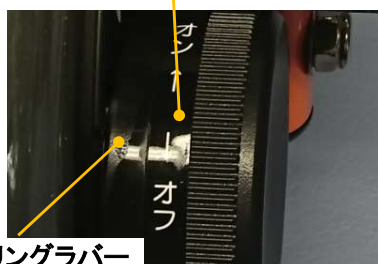

シーリングラバー